

dck.

Deceuninck Colombia

Casa Matriz
Variante Turbaco, Cll 1 Gra 2,5 Dup 1,
Zona Franca Parque Central
Bodega 15 Cartagena - Colombia
www.deceuninck.co
T: +57 3023992771
colombia@deceuninck.com



 **deceuninck**

LÍNEA LEGEND

PUERTAS Y VENTANAS DE PVC

WWW.DECEUNINCK.CO

Ventajas y cualidades

Sistemas de Ventanas y Puertas Deceuninck



Eficiente Aislamiento Térmico.

No importa en qué clima se instalen las puertas y ventanas Deceuninck, ellas van a contribuir a crear un ambiente cómodo y acogedor en su casa. Debido a que el diseño de los componentes evita los puentes térmicos, la ventana terminada tendrá extraordinarias características de aislación térmica.



Comportamiento en Caso de Incendios.

Pruebas de fuego han demostrado que los materiales Deceuninck, siendo retardadores naturales de llama durante toda su vida útil, no van a generar, apoyar o potenciar el desarrollo de incendios accidentales. A diferencia de las ventanas de madera, los elementos Deceuninck no apoyan la combustión y son auto extinguidos.



Resistencia a las Termitas.

Los sistemas de puertas y ventanas Deceuninck son totalmente resistentes a las termitas, gracias a los extraordinarios desarrollos de las materias primas de las ventanas y puertas Deceuninck.



Resistencia a la Intemperie.

Más que cualquier otro material de construcción, las puertas y ventanas Deceuninck continúan en uso por muchos años debido a las excelentes propiedades de nuestros materiales empleados. Los componentes Deceuninck no se alteran en condiciones de temperaturas extremas, ni por los efectos de la intemperie.



Alto aislamiento acústico.

La protección contra el ruido es una característica esencial de una ventana moderna, a fin de garantizar una vida confortable, tanto en el hogar como en la oficina.



Alta Seguridad.

Los perfiles de gran estabilidad fabricados por Deceuninck para puertas y ventanas ofrecen la mejor solución para aumentar la seguridad. Accesorios especiales y cristales de seguridad, más la fabricación calificada de la ventana y una instalación experta de la misma, otorgan una mayor seguridad.



Libre de Mantenimiento.

Los sistemas de puertas y ventanas Deceuninck no necesitan de mantenimiento regular y de alto costo. No se degradan, no se deforman ni corroen, incluso en climas tropicales o en ambientes costeros salinos. Por lo tanto, su mantenimiento se reduce a una simple limpieza que prácticamente mantiene inalterable su color y valor en el tiempo.



Máxima Estanqueidad.

Los sistemas de puertas y ventanas Deceuninck, gracias a sus componentes logran una mayor eficacia en ambientes marinos o salados sin perjuicio del acabado de la superficie o su performance. Una de las principales características de las ventanas Deceuninck es su resistencia a las lluvias con viento y lo estanco de sus burletes y juntas de tope perimetral.



Máxima Resistencia a los Vientos.

Debido a las excelentes propiedades de los componentes empleados, los sistemas de puertas y ventanas Deceuninck son ideales en lugares costeros y zonas de exposición extrema al viento, logrando mayor resistencia debido a sus propiedades de alta calidad y materiales de alta tecnología.



16

Colores y Texturas, que personalizan tus ambientes y crean soluciones naturales a tus proyectos.

Hoy las ventanas se adaptan a tus espacios, necesidades y estilo de vida. En Deceuninck disponemos de una amplia gama de colores y texturas que le darán personalidad a cada ambiente.

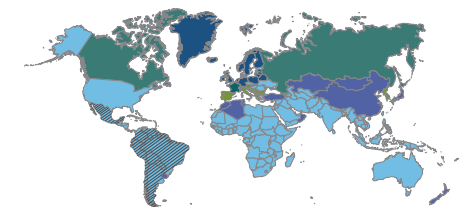

Garantía Internacional Solex

GRUPO DE PAÍSES	1	2	3	4	5	6
WOODEN SOLEX	15	15	10	10	10	10
SOLEX METALLIC	20	20	20	20	20	20



NUEVOS COLORES

- Honey Oak
- Nogal Super-Matt
- Truffle Oak

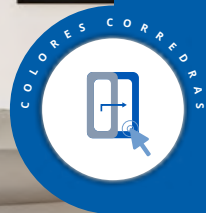

RELIABILITY



INNOVATION



SUSTAINABILITY

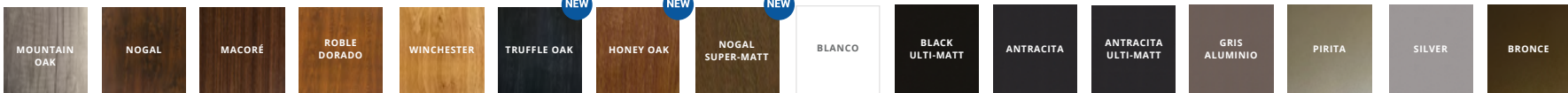

RELIABILITY



INNOVATION



SUSTAINABILITY

dck.

SUSTAINABILITY

INNOVATION

RELIABILITY



1-Tercera junta perimetral

2- Refuerzo térmico Linktrusion

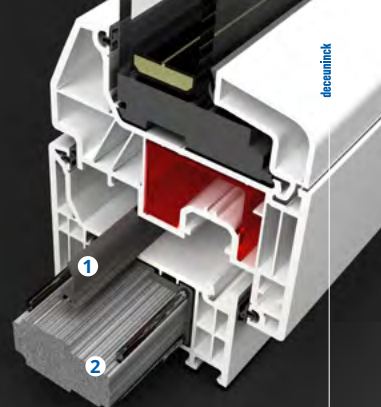

Exclusivas tecnologías Deceuninck. Obteniendo transmitancias con un valor **UF 0.96 (W/M²K)**.
Gracias a este valor el sistema Legend obtiene la certificación **PassivHaus**.



LÍNEA LEGEND

El futuro del aislamiento térmico más presente que nunca

Deceuninck dispone la nueva línea LEGEND que incorpora una tercera junta central de cierre y que con sus 6 cámaras en hoja de 90 mm y 5 en marco de 76 mm la convierten en la solución más avanzada y con mayor rendimiento del mercado. Diseño arquitectónico, basado en líneas rectas y suaves aporta un estilizado resultado final para puertas y ventanas. Al igual que en otros sistemas, LEGEND cuenta con la exclusiva tecnología Linktrusión, combinando materias primas innovadoras y tradicionales en sus aislamientos y refuerzo, ofreciendo como resultado un comportamiento responsable en respuesta a la escasez de materias primas fósiles y necesidades ecológicas.

Soluciones para puerta de abatir

Las soluciones de las puertas LEGEND Deceuninck, posibilitan el libre tránsito manteniendo sus cualidades intactas al momento de requerir seguridad y Diseño. Con sistema de cierres multipunto, Bisagras sólidas y tecnología de bloqueo efectivo y fácil de operar, logran la seguridad al mundo exterior que su hogar u oficina necesitan.

- Cerradores con bloqueo de seguridad.
- Mecanismo de bloqueo con llave o manilla.
- Sistema de cierre multipunto.
- Solución de marco perimetral o de libre tránsito.
- Refuerzo térmico linktrusión.

Certificación PassivHaus

UF (W/M ² K)	0,96	
	VIDRIO DOBLE	VIDRIO TRIPLE
U _g (W/M ² K)	1,5 (4/16/4)	0,7 (4/16/4/16/4)
U _w (W/M ² K)	1,24	0,86



GAMA DE COLORES

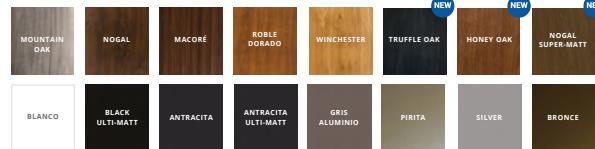



LÍNEA LEGEND

dck.



SUSTAINABILITY

INNOVATION

RELIABILITY



El futuro del
aislamiento térmico

LEGEND



RELIABILITY



INNOVATION



SUSTAINABILITY

• FIJO

Detalle 1

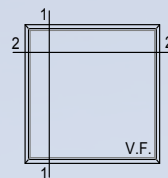
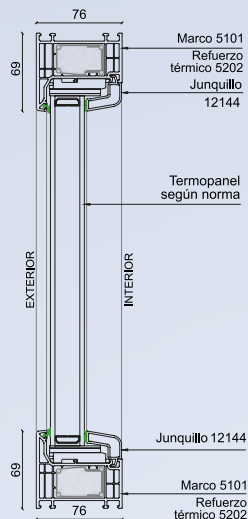

ACRISTALAMIENTO DESDE 24mm HASTA 52mm DE ESPESOR.
DISEÑO DE 5 CÁMARAS DE AISLACIÓN EN MARCO.
ENSAYOS DE LAS PROPIEDADES DEL MATERIAL SEGÚN NORMA EN 12.608.
SISTEMA DE PERFILES APTOS PARA "CLIMAS SEVEROS".
SISTEMAS DE CIERRE DE JUNTA DE TPE.
PROFUNDIDAD CONSTRUCTIVA 76 mm.
VALIDAR MEDIDAS MÁXIMAS SEGÚN MANUAL TÉCNICO Y DE FABRICACIÓN.

Detalle 2

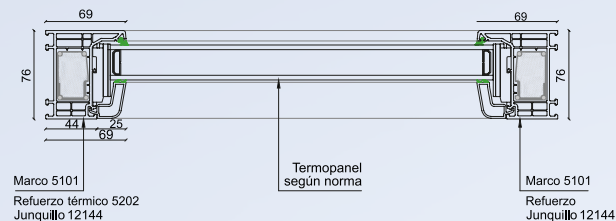

deceuninck

BUILDING A SUSTAINABLE HOME



RELIABILITY



INNOVATION



SUSTAINABILITY



LÍNEA LEGEND

dck.



SUSTAINABILITY

INNOVATION

RELIABILITY

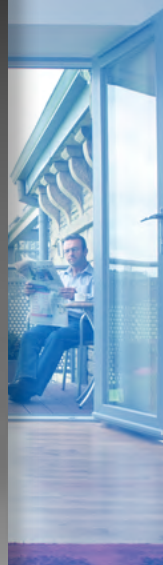

El futuro del
aislamiento térmico

LEGEND

• ABATIR INTERIOR/ OSCOLOBATIENTE

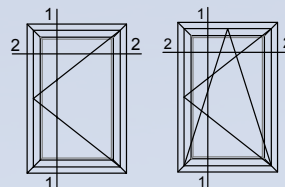

deceuninck

Detalle 1

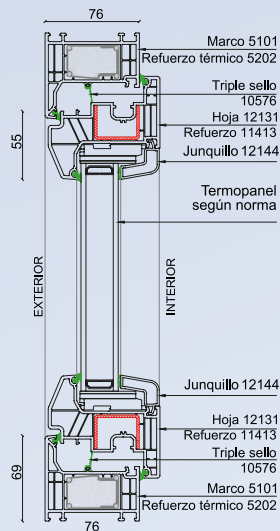

ACRISTALAMIENTO DESDE 24mm HASTA 52mm DE ESPESOR.
DISEÑO DE 5 CÁMARAS DE AISLACIÓN EN MARCO.
ENSAYOS DE LAS PROPIEDADES DEL MATERIAL SEGÚN NORMA EN 12608.
SISTEMA DE PERFILES APTOS PARA "CLIMAS SEVEROS".
CIERRES MULTIPUNTO.
SISTEMA DE CIERRE TRIPLE JUNTA TPE.
PROFUNDIDAD CONSTRUCTIVA 76 mm.

VALIDAR MEDIDAS MÁXIMAS SEGÚN MANUAL TÉCNICO Y DE FABRICACIÓN.

Detalle 2

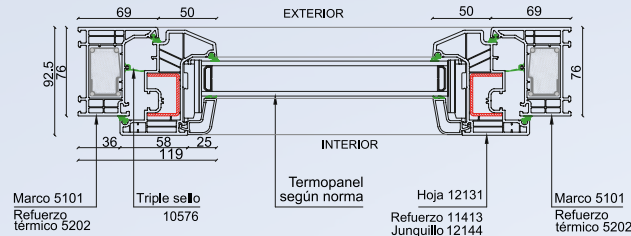

BUILDING A SUSTAINABLE HOME



RELIABILITY



INNOVATION



SUSTAINABILITY



RELIABILITY



INNOVATION



SUSTAINABILITY



LÍNEA LEGEND

dck.

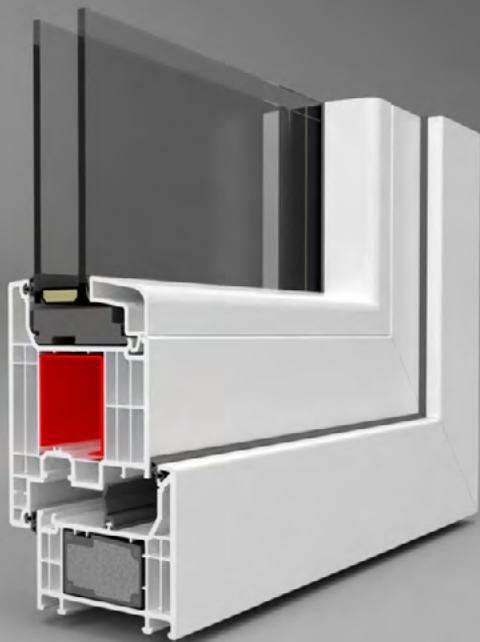

SUSTAINABILITY

INNOVATION

RELIABILITY

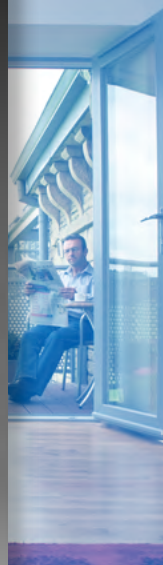

El futuro del
aislamiento térmico

LEGEND

• PUERTA ABATIR EXTERIOR

Detalle 1

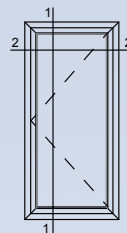
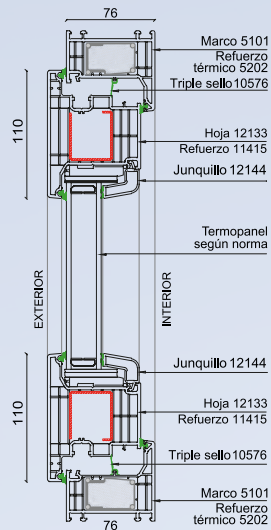

ACRISTALAMIENTO: DESDE 24mm HASTA 52 mm DE ESPESOR.
 DISEÑO DE 5 CÁMARAS EN MARCO.
 DISEÑO DE 6 CÁMARAS EN HOJA.
 SISTEMA DE CIERRE TRIPLE JUNTA DE TPE.
 CIERRES MULTIPUNTO.
 REFUERZO TÉRMICO EN MARCO "LINKTRUSIÓN".
 REFUERZO DE ACERO EN HOJA. VALOR U 0.96 W/M2K.
 CERTIFICADO DE PASSIVHAUS.
 PROFUNDIDAD CONSTRUCTIVA 76 mm.
 VALIDAR MEDIDAS MÁXIMAS SEGÚN MANUAL TÉCNICO Y DE FABRICACIÓN.

Detalle 2

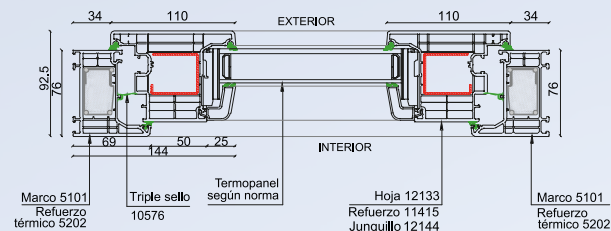

deceuninck

BUILDING A SUSTAINABLE HOME



RELIABILITY



INNOVATION



SUSTAINABILITY



RELIABILITY



INNOVATION



SUSTAINABILITY



LÍNEA LEGEND

dck.

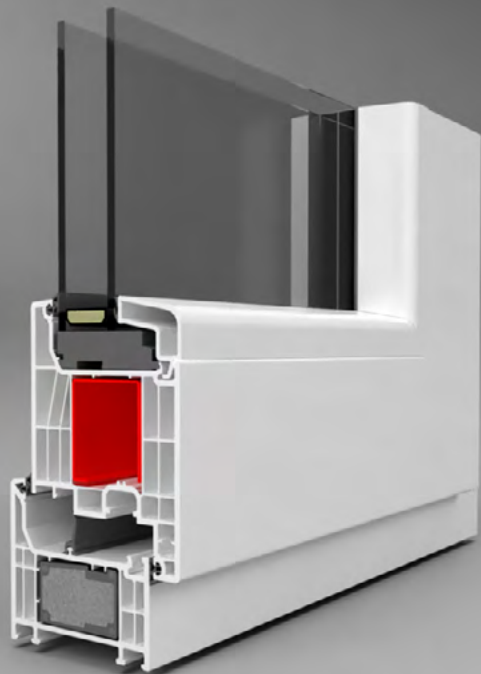

SUSTAINABILITY

INNOVATION

RELIABILITY

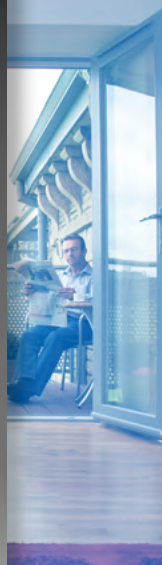

El futuro del
aislamiento térmico



• PUERTA ABATIR INTERIOR

Detalle 1

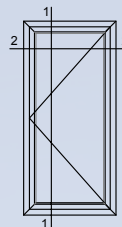
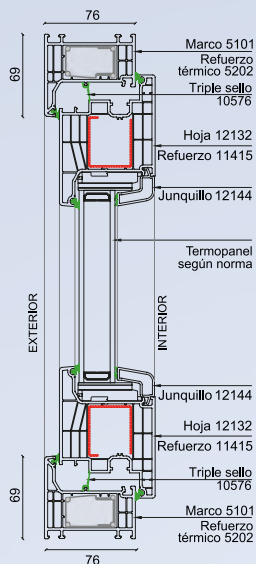

ACRISTALAMIENTO: DESDE 24mm HASTA 52 mm DE ESPESOR.
DISEÑO DE 5 CÁMARAS EN MARCO.
DISEÑO DE 6 CÁMARAS EN HOJA.
SISTEMA DE CIERRE TRIPLE JUNTA DE TPE.
CIERRES MULTIPUNTO.
REFUERZO TÉRMICO EN MARCO "LINKTRUSIÓN".
REFUERZO DE ACERO EN HOJA.
VALOR U 0.96 W/M2K.
CERTIFICADO DE PASSIVHAUS.
PROFUNDIDAD CONSTRUCTIVA 76 mm.
[VALIDAR MEDIDAS MÁXIMAS SEGÚN MANUAL TÉCNICO Y DE FABRICACIÓN.](#)

Detalle 2

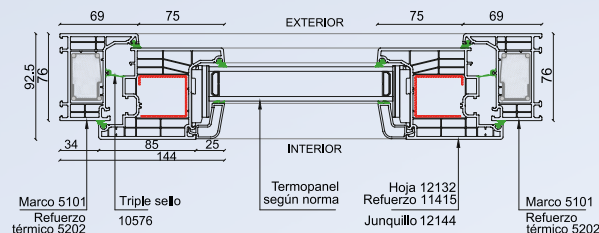

deceuninck

BUILDING A SUSTAINABLE HOME





LÍNEA LEGEND

dck.

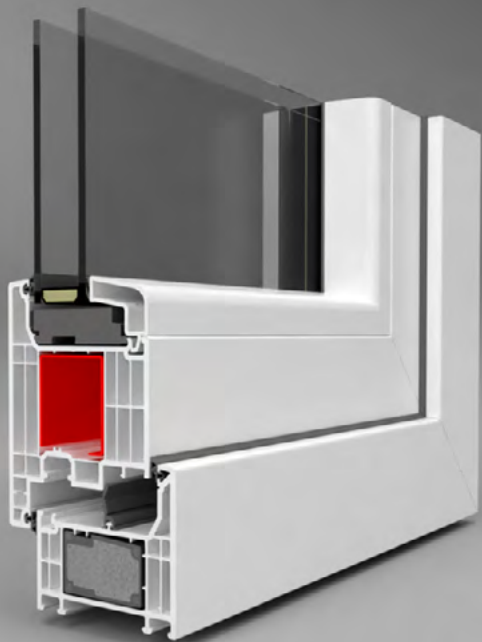

SUSTAINABILITY

INNOVATION

RELIABILITY

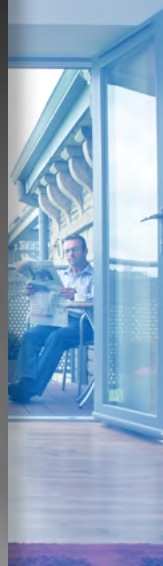

El futuro del
aislamiento térmico

LEGEND

• Soluciones para puerta de abatir



deceuninck

Marco Perimetral

Las soluciones de las puertas LEGEND Deceuninck, posibilitan el libre tránsito manteniendo sus cualidades intactas al momento de requerir seguridad y Diseño. Con sistema de cierres multipunto, Bisagras sólidas y tecnología de bloqueo efectivo y fácil de operar, logran la seguridad al mundo exterior que su hogar u oficina necesitan.

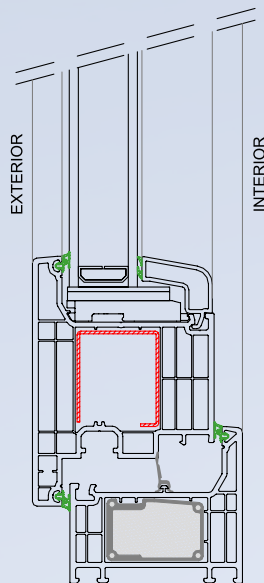

- Cerraderos con bloqueo de seguridad.
- Mecanismo de bloqueo con llave o manilla.
- Sistema de cierre multipunto.
- Solución de marco perimetral o de libre tránsito.
- Refuerzo térmico linktrusión.

BUILDING A SUSTAINABLE HOME



RELIABILITY



INNOVATION



SUSTAINABILITY



RELIABILITY



INNOVATION



SUSTAINABILITY



LÍNEA LEGEND

dck.

SUSTAINABILITY

INNOVATION

RELIABILITY

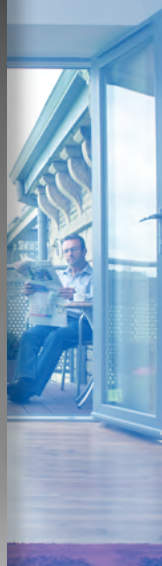
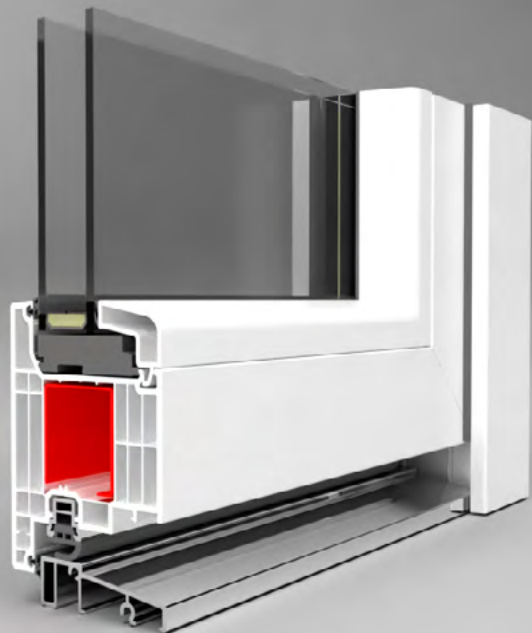

El futuro del
aislamiento térmico



RELIABILITY



INNOVATION



SUSTAINABILITY

• Soluciones para puerta de abatir



deceuninck

Opción umbral inferior de aluminio

Las soluciones de las puertas LEGEND Deceuninck, posibilitan el libre tránsito manteniendo sus cualidades intactas al momento de requerir seguridad y Diseño. Con sistema de cierres multipunto, Bisagras sólidas y tecnología de bloqueo efectivo y fácil de operar, logran la seguridad al mundo exterior que su hogar u oficina necesitan.

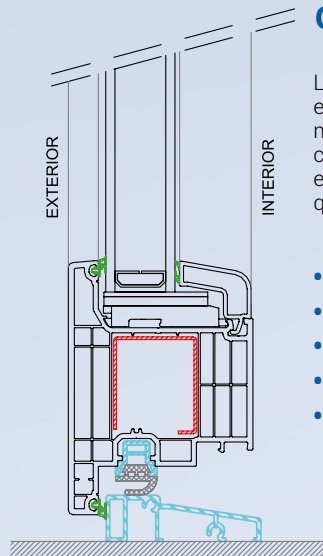

- Cerraderos con bloqueo de seguridad.
- Mecanismo de bloqueo con llave o manilla.
- Sistema de cierre multipunto.
- Solución de marco perimetral o de libre tránsito.
- Refuerzo térmico linktrusión.

BUILDING A SUSTAINABLE HOME



RELIABILITY



INNOVATION



SUSTAINABILITY

Deceuninck ecológico y sustentable

En Deceuninck trabajamos día a día con la tecnología más innovadora para mejorar el desarrollo sustentable y minimizar los efectos negativos para el **medioambiente**.

Cada vez más, los retos ambientales y sociales a los que se enfrenta nuestro planeta exigen a la sociedad tomar en consideración la sustentabilidad como un factor imprescindible. Desde el momento en que nuestras principales fuentes de materiales y energéticas han empezado a ser cada vez más difíciles de obtener. Y desde el instante en que se confirman desequilibrios en el ecosistema como el cambio climático y la pérdida de biodiversidad, urge cambiar de paradigma en el sector industrial debido que está agravando la situación insostenible que vive el planeta.

Hasta ahora, el modelo de producción de las empresas se ha basado en una cadena de valor lineal (extraer, fabricar, usar y tirar) pero desde hace unos años que muchas empresas ya están apostando por otro sistema: la economía circular. Una alternativa que consiste en prolongar la vida económica útil de los materiales y los recursos extraídos tanto como sea posible y conseguir reducir al mínimo la generación de residuos. De este modo no es necesario seguir extrayendo recursos para reemplazar el déficit de material, sino que el objetivo es reciclar y reutilizar los ya usados para prolongar su utilidad.

Desde Deceuninck hemos sido una de las primeras empresas en apuntarnos a este cambio de paradigma y apostar por un crecimiento económico más eficiente y sostenible. El PVC, presente en la mayoría de nuestros productos, es un material biodegradable y 100% reciclable y reutilizable al final de su vida útil, con el que además de aportar el mejor aislamiento térmico y acústico posible, es un producto de bajo mantenimiento y con una larga vida útil.



En Deceuninck apostamos por la **economía circular**

Deceuninck cuadruplica su capacidad de reciclaje de PVC a 45.000 toneladas por año

El material para reciclar se obtendrá de la recolección de residuos post industriales (residuos propios y de los clientes), así como de la enorme cantidad de ventanas de PVC de entre 30 a 40 años de antigüedad que se reemplazan gradualmente.

A partir de este material se fabricarán nuevas ventanas que contarán con las mismas prestaciones y características que las fabricadas originalmente. Con el objetivo de seguir trabajando bajo una industria de economía circular, Deceuninck fomenta que todos sus fabricantes e instaladores colaboren y unan esfuerzos en los procesos de reciclaje. Algunos de los materiales que se pueden reciclar y recuperar son perfiles de PVC de fábrica, ventanas, puertas, cajones de persianas de PVC, perfiles de revestimiento en PVC, etc. Gracias a la ampliación de la planta de reciclaje, con una capacidad de hasta 45.000 toneladas de material reciclado, se pueden conseguir diferentes objetivos: ✓ El ahorro de 2,3 millones de ventanas desechadas o incineradas al año. ✓ La reducción de emisiones de CO2 equivalentes a 90.000 vuelos de ida y vuelta entre París y Nueva York. ✓ La reducción del consumo energético. El PVC reciclado consume un 90% menos de energía que la necesaria para obtener PVC virgen y, además, el PVC se puede reciclar.

Con esta inversión, Deceuninck confirma su creencia en el PVC como un material sostenible y de futuro para la industria de la construcción. Gracias a su baja conductividad térmica, los perfiles de ventanas de PVC ofrecen una excelente eficiencia de aislamiento térmico, además de unos niveles bajos de consumo de energía y emisiones de CO2 durante su vida útil, así como durante la producción y el reciclado.





EL PERFIL DECEUNINCK

1. Perfil hoja móvil de PVC

Con formulación tropical mix, el cual da una alta resistencia a la radiación UV.

2. Perfil marco primetral de PVC

Con formulación tropical mix, el cual da una alta resistencia a la radiación UV.

3. Cámaras múltiple

3, 4 y más cámaras para una mayor aislación.

4. Vidrio (acristalamiento)

Al ser una gran parte de la envoltura de su edificio, el vidrio es un elemento importante en su hogar.

El aislamiento eficaz del sonido y el calor depende en gran medida de buenas elecciones que se hagan con respecto al vidrio.

5. Junquillo

Con burletes coextruidos de fábrica.

6. Juntas TPE (Elastómeros Termoplásticos)

Deceuninck ha desarrollado un innovador y reciclable burlete de TPE, montado de fábrica en nuestros perfiles para proporcionar el mejor sistema de sellado disponible, minimizando al máximo la filtración de aire y el tiempo de fabricación.

7. Refuerzos de acero

Los perfiles de refuerzo de acero galvanizado especialmente diseñados están disponibles en varias opciones de espesor.

Esto nos permite minimizar la deflexión de la ventana por acción del viento donde sea necesario, adaptándose mejor a sus condiciones locales.

8. Film Protector

Los perfiles de PVC Deceuninck se suministran con una película protectora ajustada de fábrica para minimizar cualquier rasguño o imperfecciones durante el tránsito o el montaje.

9. Sistema de Herrajes

Deceuninck tiene una excelente gama de accesorios, como manillas y herrajes, para proporcionar una óptima operabilidad y seguridad a todos los tipos y tamaños de apertura.

Su fabricación en acero inoxidable permite tener mayor resistencia a climas severos y regiones costeras. Además cuenta con efectivos cierres de multipunto que permiten mayor seguridad y estanqueidad a sus ventanas.

10. Colores

Deceuninck ofrece una variedad de 16 diferentes colores y texturas para nuestros sistemas de puertas y ventanas.

Nuestros sistemas de Ventanas y puertas de PVC se fabrican con tecnología avanzada y proporcionan un excelente nivel de aislamiento acústico y térmico, logrando los más altos estándares de calidad disponibles. Puede disfrutar libremente de tus ventanas y tu vida desde la comodidad de su hogar.

Todos los perfiles de Deceuninck son libres de plomo y son estabilizados con Calcio-Zinc el cual no daña el medio ambiente.

Nuestra Declaración de Producto Ambiental (EPD) está orgullosamente certificada por IBU, asegurando que Deceuninck es la opción correcta para la elección de sus puertas y ventanas.

GAMA DE COLORES

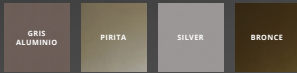
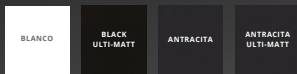
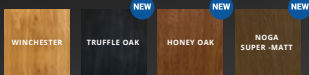

Diseño y Tecnología

dck.



RELIABILITY



INNOVATION



SUSTAINABILITY

 [@deceuninck.co](https://www.instagram.com/deceuninck.co)

 [Deceuninck Colombia](https://www.facebook.com/DeceuninckColombia)

 [Deceuninck Colombia](https://www.linkedin.com/company/DeceuninckColombia)

 [Deceuninck](https://www.youtube.com/Deceuninck)

© 2023 Deceuninck. Todos los derechos quedan reservados, la presente obra debe ser usada solo por personal autorizado, la copia o apropiación indebida del material de la presente obra queda prohibida.

www.deceuninck.co